

# Dell 1220/1450 投影機 使用手冊



# 備註、注意及警告



**備註：**備註代表能協助您更妥善應用投影機的重要資訊。



**注意：**「注意」代表如果沒有依照相關指示操作，可能會造成硬體損壞或失去資料。



**警告：**「警告」代表可能發生財產損壞、個人傷害、甚至死亡。

-----  
本文件中的資訊如有變更恕不另行通知。

© 2015 Dell Inc. 版權所有。

如果沒有事先獲得 Dell Inc. 的書面許可，嚴禁以任何方式重製本文件。

文中所使用的商標：Dell 與 DELL 標誌屬於 Dell Inc. 的商標；DLP 與 DLP 標誌屬於德州儀器公司的商標；Microsoft 與 Windows 屬於微軟公司在美國與 / 或其他國家的商標或註冊商標。

本文件所使用的其他商標以及商業名稱分別為所屬個體所有，Dell 公司放棄其商標與商業名稱之外的任何專屬權益。

型號：Dell 1220/1450 投影機

2015 年 6 月修訂 A02

# 目錄

<b>1</b>	<b>關於 Dell 投影機</b>	<b>4</b>
	投影機包裝箱內容物	4
	投影機頂端和底部圖	5
	投影機連線	6
<b>2</b>	<b>設定投影機</b>	<b>8</b>
	調整投影的影像	8
	使用遙控器	13
	連接投影機	18
<b>3</b>	<b>使用投影機</b>	<b>23</b>
	開啟投影機	23
	關閉投影機	23
	選單設定	23
<b>4</b>	<b>投影機的疑難排解</b>	<b>36</b>
	指示信號	39
	更換燈泡	40
<b>5</b>	<b>規格</b>	<b>41</b>
	相容模式 (類比 / 數位)	44
<b>6</b>	<b>聯絡 Dell</b>	<b>46</b>
<b>7</b>	<b>附錄：詞彙表</b>	<b>47</b>

# 1

## 關於 Dell 投影機

---

下列所有物品附隨您的投影機。請確定您具備所有物品，若缺少任何物品請聯絡 Dell。

### 投影機包裝箱內容物

---

#### 1220/1450 包裝內容物

---

電源線

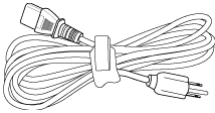

VGA 訊號線 (VGA 轉 VGA)

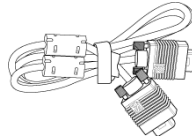

遙控器



AAA 電池 (2)



使用手冊光碟及文件



## 投影機頂端和底部圖

頂視圖

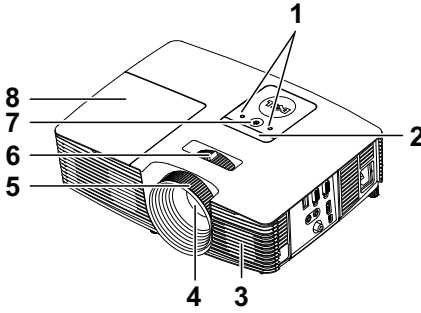

底視圖

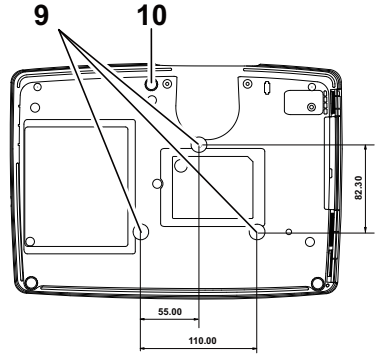

- |    |           |
|----|-----------|
| 1  | 狀態指示燈     |
| 2  | 紅外線接收端    |
| 3  | 2W 喇叭     |
| 4  | 鏡頭        |
| 5  | 焦距調整環     |
| 6  | 變焦調整      |
| 7  | 電源按鈕      |
| 8  | 燈泡蓋       |
| 9  | 天花板安裝用安裝孔 |
| 10 | 傾斜調整環     |



**備註：**天花板安裝用螺絲孔 M3 x 6.5mm 深。建議轉矩 <15 kgf-cm。

## 投影機連線

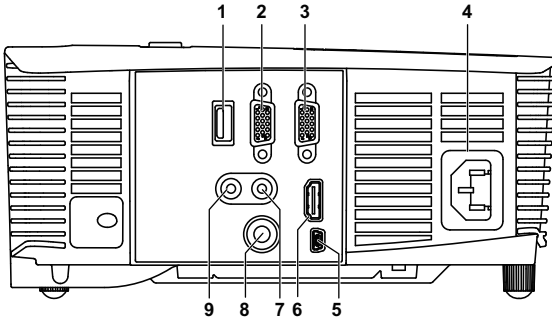

1 +5 V DC 輸出連接端	6 HDMI 連接端
2 VGA 輸出 (顯示器迴路) 連接端	7 聲音輸入連接端
3 VGA 輸入 (D-sub) 連接端	8 複合影像連接端
4 電源線連接端	9 聲音輸出連接端
5 迷你 USB 連接端 (迷你 B 型) 用於遙控滑鼠與韌體升級	

**△ 注意：**在您開始本章節中的任何程序之前，請遵循第 7 頁上說明的安全須知。

**備註：**5 V DC 輸出接頭僅限 1450 投影機提供。

### 注意：安全須知

- 1 請勿於會產生大量高溫的裝置附近使用投影機。
- 2 請勿於多灰塵區域使用投影機。灰塵可能導致系統故障並使投影機自動關閉。
- 3 確保投影機安裝於通風良好的區域。
- 4 請勿阻隔投影機上的通風口。
- 5 確定投影機運作於室溫中 ( 5 °C 至 40 °C ) 。
- 6 請勿碰觸散熱開口，因為投影機開啟時或剛關閉後散熱開口會非常高溫。
- 7 請勿於投影機開啟時直視鏡頭，如此可能傷害您的眼睛。
- 8 請勿於投影機開啟時將任何物品置於投影機前方或附近，或遮蓋其鏡頭，如此可能造成物品融化或燒毀。
- 9 請勿使用酒精擦拭鏡頭。



### 備註：

- 請勿自行嘗試進行投影機天花板安裝，應該由合格的技師安裝。
- 建議投影機天花板安裝工具 ( P/N : C3505 ) 。更多資訊，請參考 Dell 支援網站 [dell.com/support](http://dell.com/support) 。
- 更多資訊，請見您投影機隨附的安全性資訊。
- 1220/1450 投影機僅限室內使用。

# 2

## 設定投影機

### 調整投影的影像

#### 升高投影機高度

- 1 將投影機升高至需要的顯示角度，並使用前傾斜調整環微調顯示角度。
- 2 使用傾斜調整環微調投影機高度。

#### 降低投影機高度

- 1 降低投影機並使用前傾斜調整環微調顯示角度。

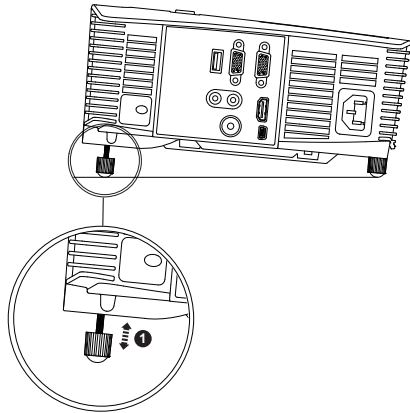
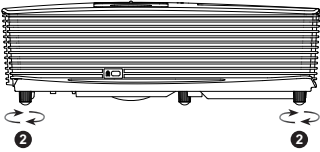
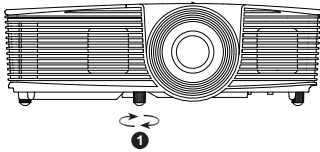

- 
- 1 前傾斜調整環 ( 傾斜角：-5 至 5 度 )
  - 2 傾斜調整環
-



## 調整顯示器對焦

1 旋轉變焦調整片，直到影像清晰為止。本投影機的聚焦距離為 3.94 呎至 32.81 呎（1.2 公尺至 10 公尺）。

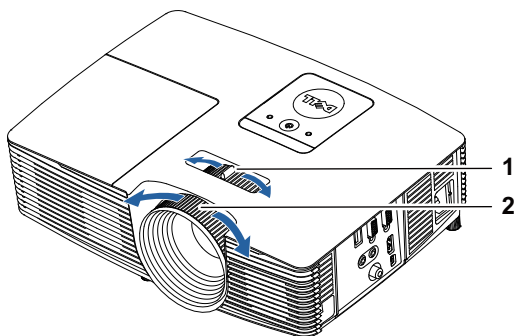

---

1 變焦調整

---

2 焦距調整環

---

## 調整影像大小

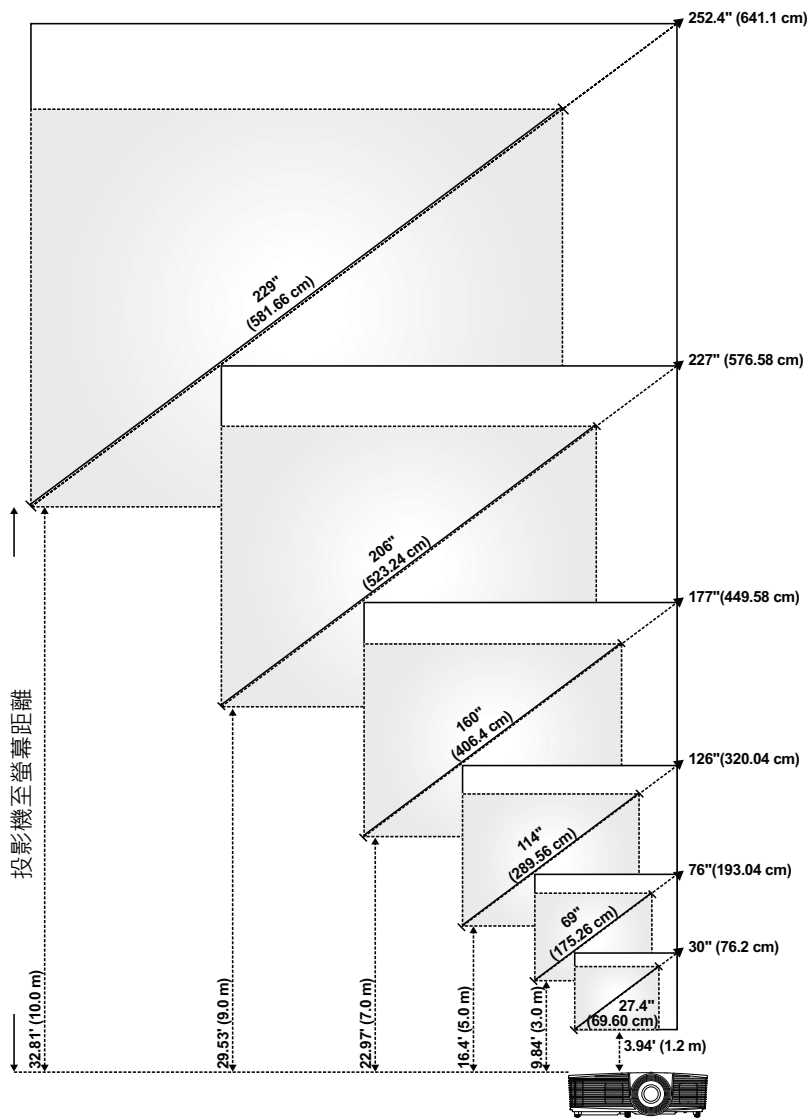

## 調整影像形狀

最小縮放					
投射距離 (公尺) [A]	影像尺寸			從投影機底部至影像 頂端 (公分) [C]	從投影機底部至影 像底端 (公分) [D]
	對角線 (英寸/ 公分) [B]	寬度 (公 分) [W]	高度 (公分) [H]		
1.2	27.4" / 69.6 cm	56	42	48	6
3	69" / 175.26 cm	140	105	120	15
5	114" / 289.56 cm	233	174	201	27
7	160" / 406.4 cm	326	244	281	37
9	206" / 523.24 cm	419	314	361	47
10	229" / 581.66 cm	465	349	401	52

最大縮放					
投射距離 (公尺) [A]	影像尺寸			從投影機底部至影像 頂端 (公分) [C]	從投影機底部至影 像底端 (公分) [D]
	對角線 (英寸/ 公分) [B]	寬度 (公 分) [W]	高度 (公分) [H]		
1.2	30" / 76.2 cm	62	46	53	7
3	76" / 193.04 cm	154	115	133	18
5	126" / 320.04 cm	256	192	221	29
7	177" / 449.58 cm	359	269	310	41
9	227" / 576.58 cm	462	346	398	52
10	252.4" / 641.1 cm	513	385	442	57



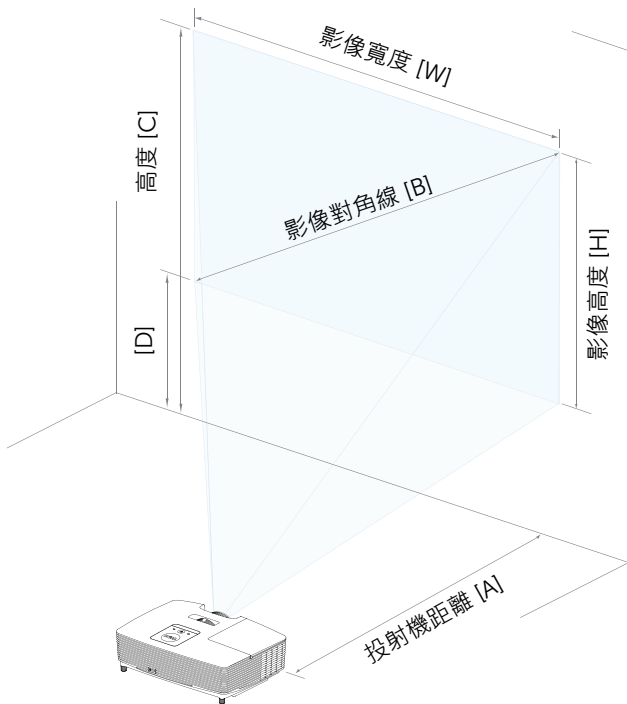

\* 本表格僅供使用者參考。

\* 偏移率：115 ± 5%

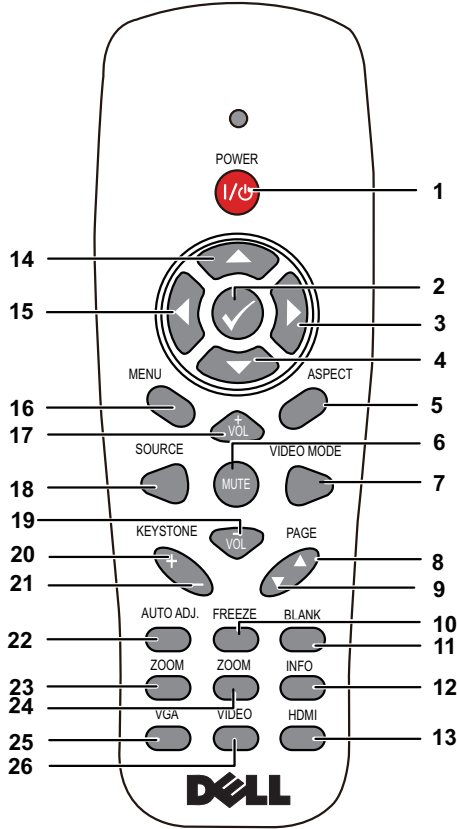

## 使用遙控器



1	電源 	開啟或關閉投影機。如需詳細資訊請參閱第 23 頁的「開啟投影機」及第 23 頁的「關閉投影機」。
2	輸入 	按此鍵可以確認選項。
3	右 	按下以瀏覽螢幕上顯示 ( OSD ) 項目。
4	下 	按下以瀏覽螢幕上顯示 ( OSD ) 項目。
5	縱橫比	按下以改變顯示影像的縱橫比。
6	Mute 	按此鍵可以使投影機的喇叭靜音或解除靜音。

7	Video mode	<p>投影機預設組態設定使資料顯示或視訊 ( 電影、遊戲等等 ) 的最佳化。</p> <p>按下 <b>Video Mode</b> 鍵切換「簡報模式」、「明亮模式」、「電影模式」、「sRGB」, 或「自訂模式」。</p> <p>按一下 <b>Video Mode</b> 鍵會顯示目前的顯示模式, 再按一下 <b>Video Mode</b> 鍵就可以切換至不同模式。</p>
8	上一頁 ▲	<p>按此鍵可以移至上一頁。</p> <p> <b>備註:</b> 若您希望使用上一頁功能則必須連接迷你 USB 訊號線。</p>
9	下一頁 ▼	<p>按此鍵可以移至下一頁。</p> <p> <b>備註:</b> 若您希望使用下一頁功能則必須連接迷你 USB 訊號線。</p>
10	Freeze	按下以暫停螢幕影像, 然後再次按下「Freeze」解除影像靜止。
11	空白螢幕	按下以隱藏 / 顯示影像。
12	資訊	按下以提供投影機原始解析度資訊。
13	HDMI	按下以選擇 HDMI 來源。
14	上 	按下以瀏覽螢幕上顯示 ( OSD ) 項目。
15	左 	按下以瀏覽螢幕上顯示 ( OSD ) 項目。
16	Menu	按此鍵可啟動 OSD。
17	增加音量 	按此鍵可以提高音量。
18	Source	請按此鍵轉換「類比 RGB」、「複合」、「色差 ( YPbPr · 透過 VGA )」, 與「HDMI」輸入源。
19	降低音量 	按此鍵可以降低音量。
20	梯形畫面調整 +	按下以調整因投影機擺設角度所造成的影像變形 ( +/-40 度)。
21	梯形畫面調整 -	按下以調整因投影機擺設角度所造成的影像變形 ( +/-40 度)。
22	自動調整	按此鍵可以使投影機與輸入源同步。若 OSD 顯示則自動調整功能無法使用。
23	Zoom +	按此鍵可以增加影像。

24	Zoom -	按此鍵可以減少影像。
25	VGA	按下以選擇 VGA 來源。
26	Video	按下以偵測複合視訊訊號。

## 安裝遙控器電池

 備註：不使用時請將電池自遙控器取出。

1 按下阻片開啟電池室蓋。

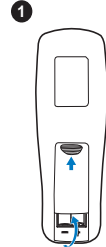

2 檢查電池上電極標示 (+/-)。

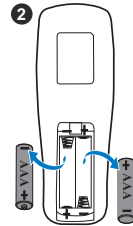

3 置入電池並依據電池室上的標示正確對準電極。

 備註：避免混雜使用不同類型的電池或同時使用新與舊的電池。

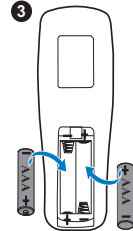

4 將電池蓋推回。

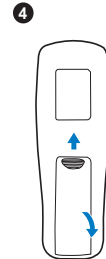



## 遙控操作範圍

操作範圍	
角度	$\pm 30^\circ$
距離	7 公尺/22.97 英呎

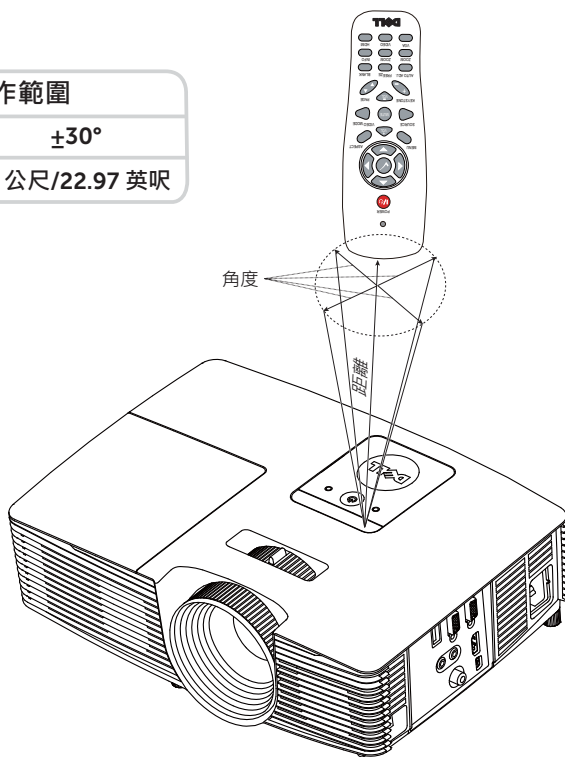

**備註：**實際運作範圍可能與圖示稍許不同。電池電量低亦可能造成遙控器無法正常操作投影機。

## 連接投影機

### 連接 VGA 和外接喇叭

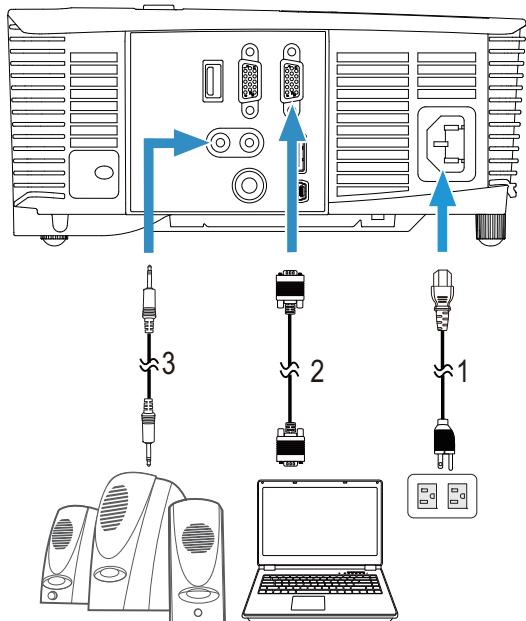

- 
- 1 電源線
  - 2 VGA 至 VGA 訊號線
  - 3 音頻訊號線
-

## 連接 HDMI

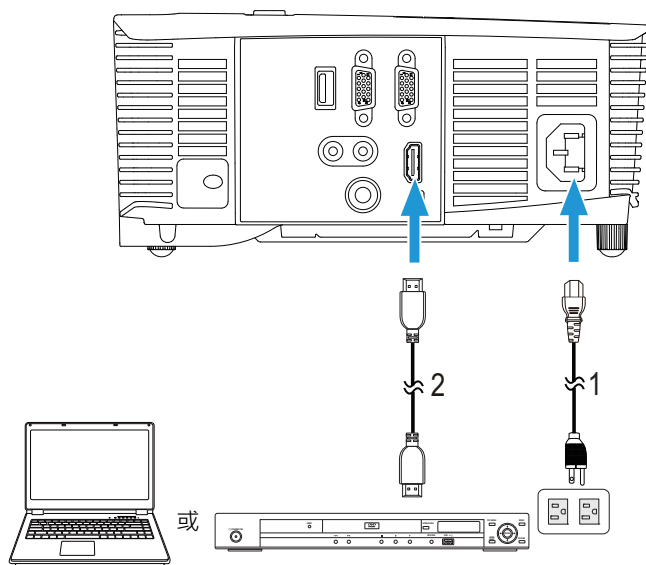

1 電源線

2 HDMI 訊號線

 **備註：**HDMI 訊號線並不隨附於您的投影機。您可於 [Dell 網站](http://www.dell.com) [www.dell.com](http://www.dell.com) 購買 HDMI 訊號線。

## 連接複合式影音訊號

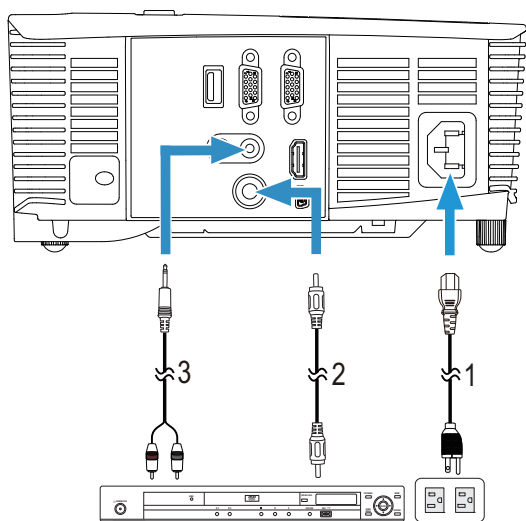

- 1 電源線
- 2 複合視訊訊號線
- 3 複合式音頻訊號線



**備註：**您的投影機並未隨附複合式視訊訊號線和複合式音頻訊號線。

## 透過 VGA 迴路方式連接外接顯示器

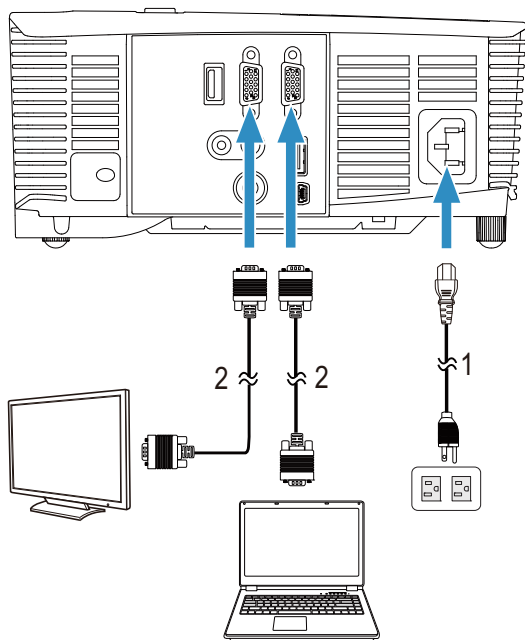

1 電源線

2 VGA 至 VGA 訊號線

 **備註：**您的投影機僅隨附一條 VGA 訊號線。額外的 VGA 訊號線可於 Dell 網站 [www.dell.com](http://www.dell.com) 購買。

## 透過 HDMI 連接無線顯示配接器（僅限 1450）

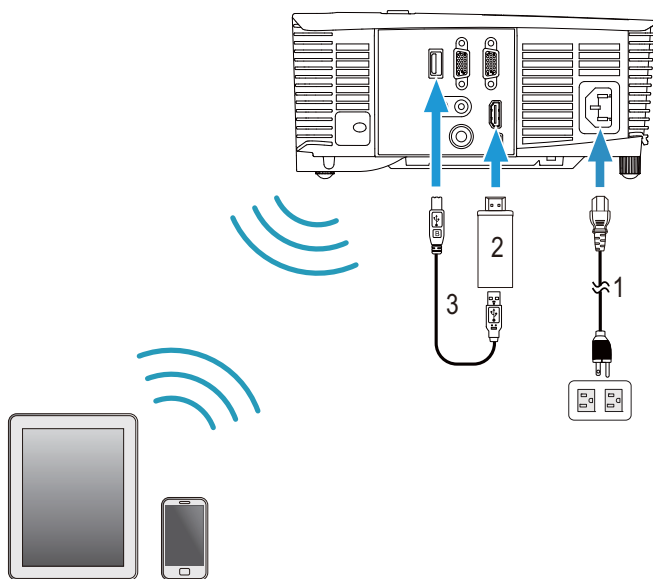

- 1 電源線
- 2 無線顯示配接器
- 3 USB-A 至迷你 USB-B 訊號線

- 1 將接收器接至 HDMI 連接埠，然後將 USB 電源線接至供電的 USB 連接埠。
- 2 切換至 HDMI 訊號來源模式。
- 3 依照接收器的設定說明完成設定。

 **備註：** 投影機並未隨附無線顯示配接器。您可在 Dell 網站 [www.dell.com](http://www.dell.com) 購買無線顯示配接器。

# 3

## 使用投影機

### 開啟投影機



**備註：**在您開啟訊號輸入來源之前（電腦、DVD 播放機等），先開啟投影機。電源指示燈會閃爍白色直到按下為止。

- 1 連接電源線及適用的訊號線至投影機。關於連接投影機的資訊，請參閱第 8 頁的「設定投影機」。
- 2 按下**電源**鍵（請參閱第 13 頁的「使用遙控器」，尋找**電源**鍵的位置）。
- 3 開啟您的訊號輸入源（電腦、DVD 播放機等）。
- 4 使用適當訊號線連接您的訊號輸入源與投影機。有關連接您的訊號輸入源與投影機的說明，請參閱第 8 頁的「設定投影機」。
- 5 投影機的輸入源預設為 VGA 輸入，若有需要可改變投影機的輸入源。
- 6 如果投影機同時連接多種訊號源，請按下遙控器上的 **Source** 鍵，選擇所要的訊號源。請參閱第 13 頁的「使用遙控器」找到 **Source** 鍵。

### 關閉投影機



**注意：**請務必按照下列步驟關閉投影機，再拔掉電源插頭。

- 1 按下**電源**鍵。請依據螢幕上顯示的指示正確關閉投影機。



**備註：**螢幕上會顯示「按下電源按鈕來關閉投影機」訊息。5 秒鐘後訊息將消失，或您可按下**選單**鍵將其清除。







- 2 再次按下**電源**鍵。冷卻風扇持續運轉大約 120 秒鐘。
- 3 如欲加速關閉投影機，當投影機冷卻風扇仍運轉時按住「**電源**」鍵 1 秒鐘。



**備註：**在開啟投影機之前，等待 60 秒使內部溫度穩定。

- 4 拔掉連接電源插座和投影機的電源線。

### 選單設定

- 本投影機具備多國語言的螢幕顯示選單 (OSD)，無論有沒有輸入源都可以顯示。
- 按下遙控器上的選單鍵進入主選單。
- 欲瀏覽「主選單」中的索引標籤，請按遙控器上的  或  鍵。
- 若要選擇子選單，按下遙控器上的  鍵或  鍵。
- 欲選擇一選項，請按遙控器上的  鍵或  鍵。被選取的項目會變成深藍色。

- 使用遙控器上的  或  鍵調整設定。
- 若要返回「主選單」，請按下遙控器上的  鍵。
- 若要退出 OSD，請直接按下遙控器上的選單鍵。

## 輸入選擇

「輸入選擇」選單可讓您選擇投影機的輸入訊號源。

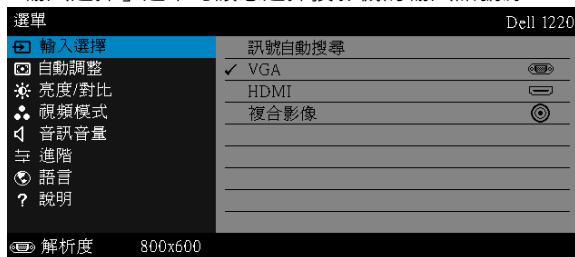

**訊號自動搜尋** — 若您按下  啟動，訊號自動搜尋選項會自動尋找下一個可用的輸入來源。

**VGA** — 按  偵測 VGA 訊號。

**HDMI** — 按下  可偵測 HDMI 訊號。

**複合影像** — 按下  可偵測複合影像訊號。

## 自動調整

自動調整功能可於電腦模式中自動調整投影機的水平、垂直、頻率與相位。

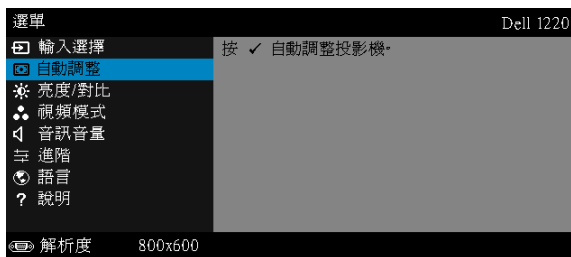



## 亮度 / 對比

亮度 / 對比選單，可讓您調整投影機的亮度 / 對比設定。

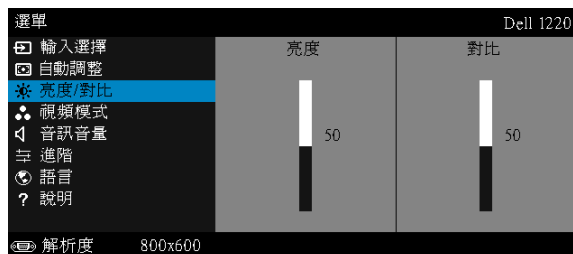

**亮度** — 使用  和  調整影像的亮度。

**對比** — 使用  和  調整顯示對比。

 **備註：**如果您調整了**亮度**及**對比**的設定，投影機會自動切換至自訂模式。

## 視頻模式

「視頻模式」選單，可讓您將顯示影像最佳化：**展示**、**明亮**、**電影**、**sRGB** (提供更精準的色彩呈現)、以及**自訂** (可依您的喜好來設定)。

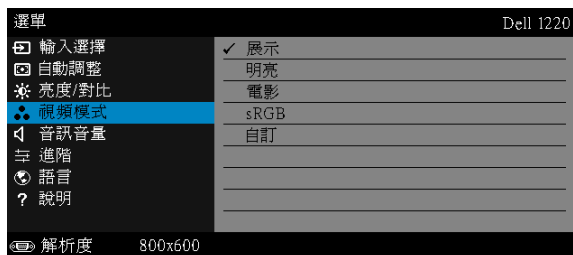

## 音訊音量

音訊音量選單，可讓您調整投影機的音訊音量設定。

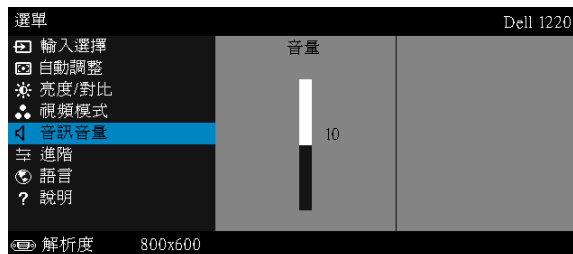

**音訊音量** — 按下  可提高音訊音量，按下  可降低音訊音量。

## 進階

進階選單可讓您變更**影像**、**顯示**、**投影機**、**選單**、**電源**及**資訊**設定。

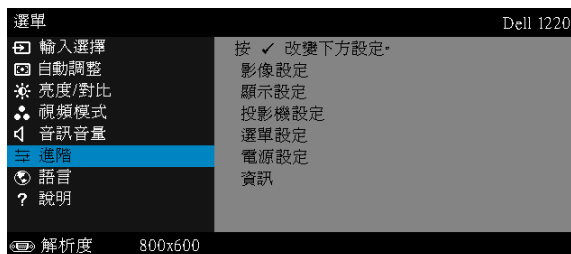

**影像設定 (在電腦模式)** — 選取並按下  以啟動影像設定。影像設定選單提供下列選項：

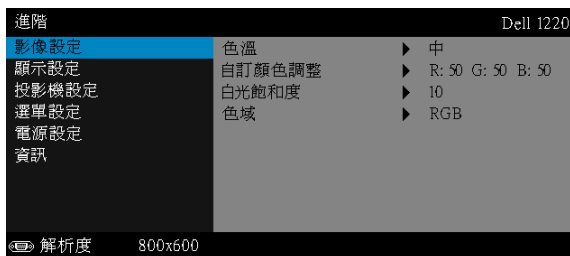

**色溫** — 供您調整色溫。色溫較高時螢幕顯得較偏冷色系，色溫較低時則顯得較偏暖色系。當您調整**色彩調整**選單中的值時，會啟動「自訂」模式。數值將儲存於「自訂」模式中。

**自訂顏色調整** — 供您手動調整紅色、綠色及藍色。

**白光飽和度** — 按下 ，並使用  及  來調整顯示白光飽和度。

**色域** — 可讓您選擇色域。選項有：「RGB」、「YCbCr」與「YPbPr」。





**備註：**如果您調整了**色溫**、**自訂顏色調整**及**白光飽和度**的設定，投影機會自動切換至**自訂模式**。

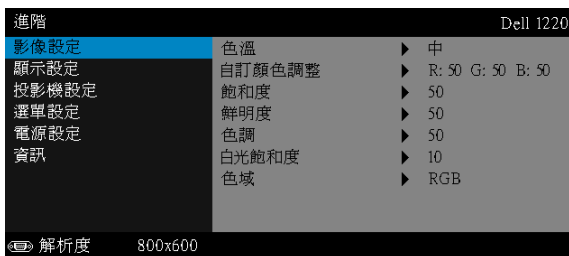

**影像設定（在視頻模式）** — 選取並按下  以啟動影像設定。影像設定選單提供下列選項：





**色溫** — 供您調整色溫。色溫較高時螢幕顯得較偏冷色系，色溫較低時則顯得較偏暖色系。當您調整**色彩調整**選單中的值時，會啟動「自訂」模式。數值將儲存於「自訂」模式中。

**自訂顏色調整** — 供您手動調整紅色、綠色及藍色。

**飽和度** — 供您將視訊訊號源由黑白調整至色彩飽和。按下  可增加影像中的色彩量，按下  可減少影像中的色彩量。

**鮮明度** — 按下  可增加鮮明度，按下  可減少鮮明度。

**色調** — 按下  可增加影像中的綠色，按下  可減少影像中的綠色。

**白光飽和度** — 按下 ，並使用  及  來調整顯示白光飽和度。

**色域** — 可讓您選擇色域。選項有：「RGB」、「YCbCr」與「YPbPr」。



**備註：**

- 1 如果您調整了色溫、自訂顏色調整、飽和度、鮮明度、色調及白光飽和度的設定，投影機會自動切換至自訂模式。
- 2 僅限輸入訊號源為複合影像或 S 端子時，才可以使用飽和度、鮮明度及色調。

**顯示設定（在電腦模式）** — 選取並按下  以啟動顯示設定。顯示設定選單提供下列選項：

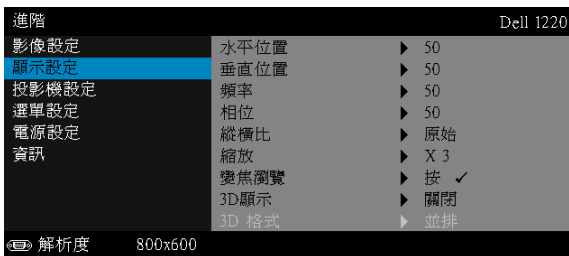

**水平位置** — 按下  可將影像的水平位置往右移，按下  可將影像的水平位置往左移。

**垂直位置** — 按下  可將影像的垂直位置往上移，按下  可將影像的垂直位置往下移。

**頻率** — 供您改變顯示資料頻率以配合您電腦顯示卡的頻率。當您看到畫面出現垂直的閃爍波紋線條時，請使用頻率控制來最小化這些線條。這只能粗略地調整。

**相位** — 使顯示的訊號的相位與顯示卡同步。當您遇到畫面不穩定或閃爍時，請使用相位功能予以修正。這是精確的調整。

**縱橫比** — 讓您選擇一個縱橫比，調整影像顯示的方式。選項有：原始、16:10、16:9 和 4:3。

- 原始 — 根據輸入訊號源選擇原始，以維持投影機影像的縱橫比。
- 16:10 — 縮放輸入源以符合螢幕寬度並投射 16:10 影像。
- 16:9 — 將輸入訊號源縮放至符合螢幕寬度，並投射 16:9 的螢幕影像。
- 4:3 — 將輸入來源縮放至符合螢幕大小，並投射 4:3 的影像。

**縮放** — 按下  及  可縮放並檢視影像。



按下  或  可調整影像縮放；按下  即可檢視（僅限在遙控器上）。



**變焦瀏覽** — 按下  以啟動變焦瀏覽選單。

使用     瀏覽投影螢幕。

**3D 顯示** — 選擇開啟以啟動 3D 顯示功能（預設為關閉）。

 **備註：**

- 1 當您想要體驗 3D 功能時，還需要一些其他元件，包括：
  - a 支援 120 Hz 訊號輸出與四倍緩衝功能顯示卡的電腦 / 筆記型電腦。
  - b 具有 DLP Link™ 的「有效」3D 眼鏡。
  - c 3D 內容。
  - d 3D 顯示器。
- 2 在符合下列任何情況時啟用 3D 功能：
  - a 支援 120 Hz 訊號之 VGA 線纜輸出顯示卡的電腦 / 筆記型電腦。
  - b 透過視頻輸入一套 3D 內容。

- 3 只有在投影機偵測到上述的任何一種輸入訊號源時，「顯示設定之進階設定」選單中的「3D 顯示」選項才會開啟。
- 4 支援 3D 及更新頻率如下列所示：
  - a VGA/HDMI 1280x720、1024x768 和 800x600，頻率為 120 Hz
  - b 複合影像頻率為 60 Hz
- 5 建議筆記電腦的 VGA 訊號為單一模式輸出（不建議雙模式）。
- 6 HDMI 1.4a 3D 支援率：
  - a 1280x720p@50 Hz 畫格包裝
  - b 1280x720p@59.94/60 Hz 畫格包裝
  - c 1920x1080p@23.98/24 Hz 畫格包裝
  - d 1920x1080i@50 Hz 並排半景
  - e 1920x1080i@59.94/60 Hz 並排半景
  - f 1280x720p@50 Hz 上下格式
  - g 1280x720p@59.94/60 Hz 上下格式
  - h 1920x1080p@23.98/24 Hz 上下格式

**3D 格式** — 可在啟用 3D 顯示功能時讓您選擇 3D 格式。選項有：並排、並排全景、幀序、場序、上下格式及幀封裝。

**3D 同步反轉** — 若您戴上 DLP 3D 眼鏡時看見不連續或重疊的影像，您可能需要執行「反轉」以符合左 / 右影像序列以取得正確的影像。(適用 DLP 3D 眼鏡)

**顯示設定 (在視頻模式)** — 選取並按下  以啟動顯示設定。顯示設定選單提供下列選項：

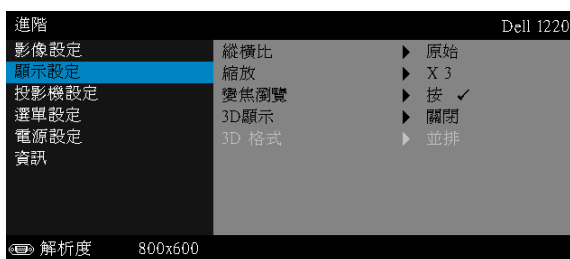



**縱橫比** — 讓您選擇一個縱橫比，調整影像顯示的方式。

- 原始 — 根據輸入來源選擇原始，以維持投影機影像的縱橫比。
- 16:9 — 將輸入訊號源縮放至符合螢幕寬度，並投射 16:9 的螢幕影像。
- 16:10 — 縮放輸入源以符合螢幕寬度並投射 16:10 影像。
- 4:3 — 將輸入來源縮放至符合螢幕大小，並投射 4:3 的影像。

**縮放** — 按下  及  可縮放並檢視影像。



按下  或  可調整影像縮放；按下  即可檢視（僅限在遙控器上）。



**變焦瀏覽** — 按下  啟動變焦瀏覽選單。

使用     瀏覽投影螢幕。

**3D 顯示** — 選擇開啟以啟動 3D 顯示功能（預設為關閉）。

 **備註：**

- 當您想要體驗 3D 功能時，還需要一些其他元件，包括：
  - 支援 120 Hz 訊號輸出與四倍緩衝功能顯示卡的電腦 / 筆記型電腦。
  - 具有 DLP Link™ 的「有效」3D 眼鏡。
  - 3D 內容。
  - 3D 顯示器。
- 在符合下列任何情況時啟用 3D 功能：
  - 支援 120 Hz 訊號之 VGA 線纜輸出顯示卡的電腦 / 筆記型電腦。
  - 透過視頻輸入一套 3D 內容。
- 只有在投影機偵測到上述的任何一種輸入訊號源時，「顯示設定之進階設定」選單中的「3D 顯示」選項才會開啟。
- 支援 3D 及更新頻率如下列所示：
  - VGA/HDMI 1280x720、1024x768 和 800x600，頻率為 120 Hz
  - 複合影像頻率為 60 Hz
- 建議筆記電腦的 VGA 訊號為單一模式輸出（不建議雙模式）。
- HDMI 1.4a 3D 支援率：
  - 1280x720p@50 Hz 畫格包裝
  - 1280x720p@59.94/60 Hz 畫格包裝
  - 1920x1080p@23.98/24 Hz 畫格包裝
  - 1920x1080i@50 Hz 並排半景
  - 1920x1080i@59.94/60 Hz 並排半景
  - 1280x720p@50 Hz 上下格式
  - 1280x720p@59.94/60 Hz 上下格式
  - 1920x1080p@23.98/24 Hz 上下格式

**3D 格式** — 可在啟用 3D 顯示功能時讓您選擇 3D 格式。選項有：並排、並排全景、幀序、場序、上下格式及幀封裝。

**3D 同步反轉** — 若您戴上 DLP 3D 眼鏡時看見不連續或重疊的影像，您可能需要執行「反轉」以符合左 / 右影像序列以取得正確的影像。(適用 DLP 3D 眼鏡)

**投影機設定** — 選擇並按下  啟動投影機設定。投影機設定選單提供下列選項：

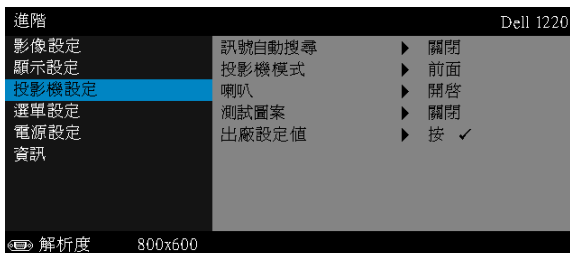

**訊號自動搜尋** — 選擇**關閉**（預設）以鎖定目前的輸入訊號。如果當**訊號自動搜尋**模式設為**關閉**時按下 **Source** 鍵，即可手動選擇輸入訊號。選擇**開啟**以自動偵測可使用的輸入訊號。投影機開啟時，若您按下 **Source** 鍵，投影機將自動尋找下一個可用的輸入訊號。

**投影機模式** — 使您可根據投影機固定方式選擇投影機模式。

- **背投影 - 桌上** — 當你選擇此功能時，投影機將會將影像左右反轉，如此您便可於透明螢幕背面投影。
- **背投影 - 天花板安裝** — 投影機將影像上下左右反轉。您可使用天花板形式投影，從透明螢幕的後方投影。
- **前投影 - 桌上** — 預設選項。
- **正面投影 - 天花板安裝** — 當你選擇此功能時，投影機的影像會上下顛倒。

**喇叭** — 選擇**開啟**以啟用喇叭。選擇**關閉**以停用喇叭。

**測試圖案** — 「測試圖案」用於測試焦距與解析度。

您可選擇關閉、測試圖案 1 或測試圖案 2 以啟用或停用測試圖案。

測試圖案 1：

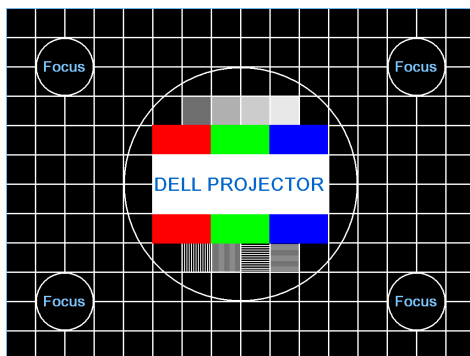

測試圖案 2：



出廠設定值 — 選擇「確認」並按下 ，將所有設定重設為出廠預設值。會出現下列警告訊息：

重設為原廠預設值

出廠設定值的項目，包括了電腦訊號和視訊訊號的設定。

選單設定 — 選擇並按下  啟動選單設定。選單設定包含下列選項：

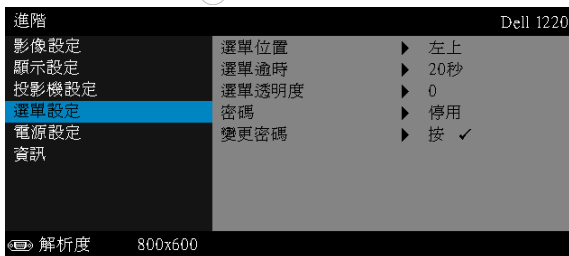

**選單位置** — 讓您改變 OSD 在螢幕上的位置。

**選單逾時** — 讓您調整 OSD 逾時的時間。根據預設，20 秒無動作則 OSD 將消失。

**選單透明度** — 選擇以改變 OSD 背景的透明度。



**密碼** 一當啟用密碼防護功能，在電源接頭插入插座且首次開啟投影機電源時，「密碼防護」對話框會出現並要求您輸入一組密碼。此功能預設為停用。您可選擇**啟用**啟用此功能。若先前已設定密碼，請先鍵入密碼並選擇功能。此密碼安全功能將於下次開啟投影機時啟用。若啟用此功能，投影機電源開啟時會要求您輸入密碼。

1 首次密碼輸入需求：

- a 移至**選單設定**，按下 ，然後選取**密碼**以啟用密碼設定。

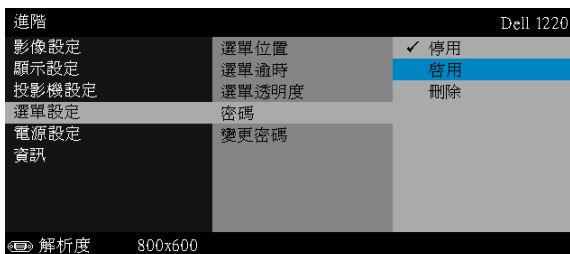



- b 啟動「密碼」功能會顯示變更畫面。從畫面中輸入 4 個數值並按下 .

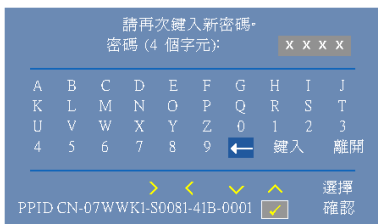
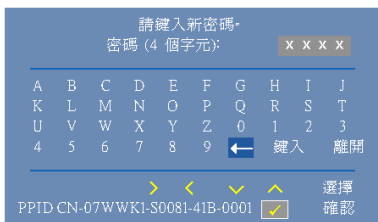
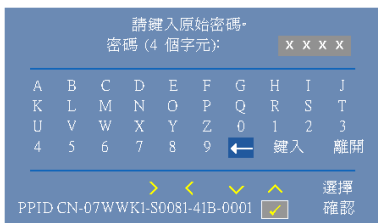

- c 為確認，再次輸入密碼。
- d 若密碼驗證成功，可以重新使用投影機的功能及工具。
- 2 如果密碼輸入錯誤，還有兩次機會可輸入。輸入錯誤三次後，投影機會自動關機。
-  **備註：**倘若忘記密碼，請聯絡 DELL 或合格的服務人員。
- 3 欲停用密碼功能，請選擇**停用**以停用此功能。
- 4 欲刪除密碼，請選擇**刪除**選項。

**變更密碼** — 輸入原始密碼。然後，輸入新密碼並再次確認新密碼。



**電源設定** — 選擇並按下  啟動電源設定。電源設定選單提供下列選項：

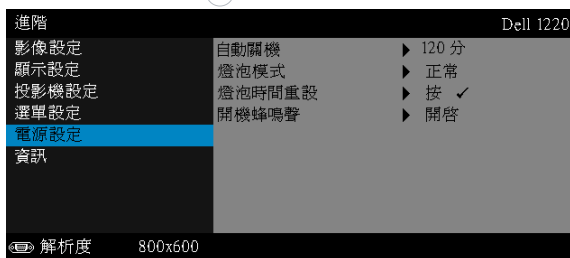

**自動關機** — 根據預設，投影機設定為 120 分鐘無活動後便進入自動關機模式。切換至自動關機模式之前螢幕上顯示一個 60 秒倒數警告訊息。倒數期間按下任何鍵即可停止自動關機模式。

您亦可設定不同的延遲期間以進入自動關機模式，延遲期間指的是您想讓投影機在沒有訊號輸入的情形下等待的時間。

若於延遲期間內沒有偵測到輸入訊號，投影機將自動關機。欲開啟投影機請按下「電源」鍵。

**燈泡模式** — 讓您可選擇**正常**或**節能**模式。

正常模式以完整電源等級運作。節能模式以較低的電力運作，可使燈泡壽命較長、操作較安靜且使螢幕上輸出反光較暗。

**燈泡時間重設** — 按下  並選取確認選項，即可重設燈泡時數。

**開機蜂鳴聲** — 選擇**開啟**以啟用開機蜂鳴聲。選擇**靜音**以停用開機蜂鳴聲。

**資訊** — 「資訊」選單可顯示目前 1220 或 1450 投影機的設定。

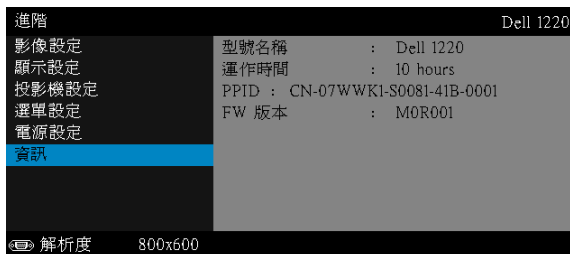

## 語言

讓您設定 OSD 的語言。按下  啟動語言選單。

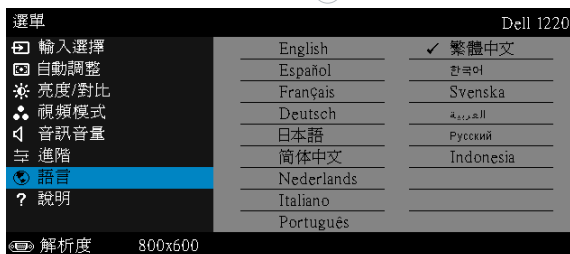

## 說明

如果您在使用投影機時遇到困難，您可使用輔助說明選單以取得疑難排解資訊。

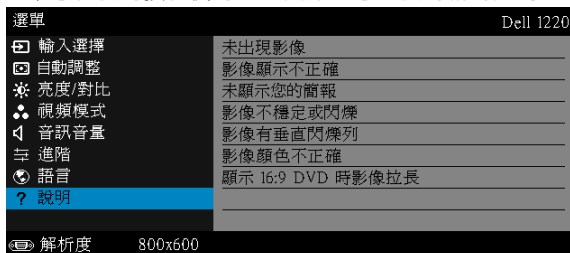

# 4

## 投影機的疑難排解



如果您在使用投影機時遇到困難，請參閱以下內容。如果無法順利解決問題，請與 Dell 聯絡（請參閱第 46 頁的聯絡 Dell）。



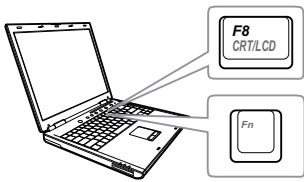

### 問題

螢幕中沒有任何影像



### 可能的解決方式

- 請確定選取「輸入選擇」選單上正確的輸入訊號源。
- 請確定已經啟用外接式圖形連接埠。如果您使用的是 Dell 筆記型電腦，請按下   (Fn+F8)。如果您使用其他機型電腦，請參閱該電腦的說明文件。若影像顯示不正確，請更新您電腦的視訊裝置。若為 Dell 電腦，請參閱 support.dell.com。
- 確定您已確實連接所有的訊號線。請參閱第 8 頁的「設定投影機」。
- 請確定接頭沒有彎曲或斷裂。
- 請檢查投影機的燈泡安裝是否妥當（請參閱第 40 頁的「更換燈泡」）。
- 請執行進階選單中投影機設定的「測試圖案」功能。請確認測試圖形的色彩正確。

問題 (續)	可能的解決方式 (續)
不完整、跳動或不正常顯示的畫面	<p><b>1</b> 在遙控器上按下自動調整按鈕。</p> <p><b>2</b> 如果您使用的是 Dell 筆記型電腦，請將電腦的解析度設定為 SVGA (800 x 600) 或 XGA (1024 x 768)：</p> <ul style="list-style-type: none"> <li><b>a</b> 用滑鼠右鍵按一下 Microsoft® Windows® 桌面未使用的部份，按一下內容然後選取設定索引標籤。</li> <li><b>b</b> 確認外部的顯示器連接埠已設定為 800 x 600 或 1024 x 768 像素。</li> <li><b>c</b> 按下   (Fn+F8)。</li> </ul> <p>如果在變更螢幕解析度時遇到困難，或如果您的畫面停止不動時，請重新啟動所有設備及投影機。</p> <p>如果您使用的不是 Dell 筆記型電腦，請參閱該電腦的說明文件。若影像顯示不正確，請更新您電腦的視訊裝置。若為 Dell 電腦，請參閱 <a href="http://support.dell.com">support.dell.com</a>。</p>
螢幕沒有顯示簡報內容	<p>如果您使用的是筆記型電腦，請按下   (Fn+F8)。</p>
影像不穩定或閃爍	<p>在<b>進階</b>選單的 OSD <b>顯示設定</b>中調整追蹤 (只適用電腦模式)。</p>
影像有垂直閃爍的條紋	<p>在<b>進階</b>選單的 OSD <b>顯示設定</b>中調整頻率 (只適用電腦模式)。</p>
影像顏色不正確	<ul style="list-style-type: none"> <li>• 如果顯示器接收來自顯示卡錯誤的輸出訊號，請將 <b>進階</b> 索引頁籤中 OSD <b>影像設定</b> 中的訊號模式設為 <b>RGB</b>。</li> <li>• 請使用<b>進階</b>選單內<b>投影機設定</b>中的<b>測試圖案</b>。請確認測試圖形的色彩正確。</li> </ul>
影像焦點模糊	<ul style="list-style-type: none"> <li><b>1</b> 調整投影機鏡頭上的對焦調整環。</li> <li><b>2</b> 請確認投影螢幕與投影機之間有足夠的距離 ( 3.94 英尺 [1.2 公尺] 到 32.81 英尺 [10 公尺] )。</li> </ul>

問題 (續)	可能的解決方式 (續)
在 16:9 的 DVD 顯示時影像會被拉長	<p>投影機自動偵測輸入信號格式。原始預設設定會根據輸入信號格式維持投射影像的縱橫比。</p> <p>若圖像仍被拉伸，可以在 OSD 之進階 選單內的 顯示設定 中調整縱橫比。</p>
影像顛倒	從 OSD 選取 <b>進階的投影機設定</b> 並調整投影機模式。
燈泡燒毀或有破裂聲	當燈泡的壽命結束時，它可能會燒掉，也可能產生很大的破裂聲。如果發生這種情況，投影機的電源便無法開啟。如果要更換燈泡，請參閱第 40 頁的「更換燈泡」。
燈泡指示燈亮起穩定橘光	當 <b>燈泡</b> 指示燈亮起穩定橘光時，請更換燈泡。
燈泡指示燈亮起閃爍橘光	<p>若<b>燈泡</b>指示燈閃爍橘光，燈泡模組連線可能已中斷。請檢查燈泡模組並確定已正確安裝。</p> <p>如果<b>燈泡</b>指示燈和<b>電源</b>指示燈亮起閃爍橘光，則表示燈泡驅動器出現故障，投影機將會自動關閉。</p> <p>若<b>燈泡</b>與<b>溫度</b>指示燈亮起閃爍橘光，而<b>電源</b>指示燈亮起穩定的藍光，則表示系統出現故障，投影機將會自動關閉。</p> <p>欲清除保護模式，請按住電源鍵 10 秒鐘。</p>
溫度指示燈亮起穩定橘光	投影機過熱。投影機將自動關閉。請等投影機冷卻下來後，再重新開啟投影機。如果無法順利解決問題，請與 Dell 公司聯絡。
溫度指示燈亮起閃爍橘光	若投影機風扇故障，投影機將自動關機。請按住 <b>電源</b> 鍵 10 秒鐘以嘗試清除投影機模式。請等待約 5 分鐘再嘗試再度開啟電源。如果無法順利解決問題，請與 Dell 公司聯絡。
遙控器無法順利操作，或只能在有限的範圍內操作	電池電量可能不足。若發生此情況，請更換 2 顆新的 AAA 電池。

## 指示信號

投影機狀態	說明	指示燈		
		控制按鍵	溫度 (橘色)	燈泡 (橘色)
待機模式	投影機處於待機模式，預備開機。	閃爍白色	關閉	關閉
暖機模式	投影機需要一段時間暖機與開機。	白色	關閉	關閉
燈泡亮	投影機處於正常模式，預備顯示影像。 備註：OSD 選單無法存取。	白色	關閉	關閉
冷卻模式	投影機正在冷卻以關機。	白色	關閉	關閉
投影機過熱	散氣孔可能堵塞，或周遭溫度可能高於 35°C。投影機將自動關閉。確定散氣孔未受阻隔，且周圍溫度介於操作範圍之間。如果無法順利解決問題，請與 Dell 公司聯絡。	關閉	橘色	關閉
燈泡驅動器過熱	燈泡驅動器過熱。散氣孔可能受阻擋。投影機將自動關閉。請等投影機冷卻下來後，再重新開啟投影機。如果無法順利解決問題，請與 Dell 公司聯絡。	橘色	橘色	關閉
風扇故障	風扇之一故障。投影機將自動關閉。如果無法順利解決問題，請與 Dell 公司聯絡。	關閉	橘色閃爍	關閉
燈泡驅動器故障	燈泡驅動器故障。投影機將自動關閉。3 分鐘後拔掉電源線，然後再開啟顯示器。如果無法順利解決問題，請與 Dell 公司聯絡。	橘色閃爍	關閉	橘色閃爍
色輪故障	色輪無法啟動。投影機故障且投影機自動關機。3 分鐘後拔掉電源線，然後再開啟投影機。如果無法順利解決問題，請與 Dell 公司聯絡。	白色	橘色閃爍	橘色閃爍
燈泡故障	燈泡缺陷。更換燈泡。	關閉	關閉	橘色
錯誤 - 電源供應 (+12V)	電源供應中斷。投影機將自動關閉。3 分鐘後拔掉電源線，然後再開啟投影機。如果無法順利解決問題，請與 Dell 公司聯絡。	橘色閃爍	橘色	橘色
燈泡模組連線失敗	燈泡模組連線可能受中斷。請檢查燈泡模組並確定已正確安裝。如果無法順利解決問題，請與 Dell 公司聯絡。	關閉	關閉	橘色閃爍

## 更換燈泡

△ **注意：**在您開始本章節中的任何程序之前，請遵循第 7 頁上說明的安全須知。

螢幕上出現下列訊息時請更換燈泡：「燈泡壽命已接近完整電源操作，有效壽命的最終階段。建議更換燈泡！[www.dell.com/lamps](http://www.dell.com/lamps)」。如果更換燈泡後，這個問題持續發生，請聯絡 Dell。詳細資訊請參閱第 46 頁的「聯絡 Dell」。

△ **注意：**使用原廠燈泡以確保您投影機的安全與最佳的工作狀況。

△ **注意：**使用中的燈泡溫度極高，在投影機確實冷卻 30 分鐘以上之前，請勿嘗試更換燈泡。

△ **注意：**任何時候都不要觸摸燈泡或燈泡玻璃。投影機的燈泡非常易碎，觸碰有可能導致破碎。破碎的玻璃碎片十分鋒利，可能造成受傷。

△ **注意：**請將碎片從投影機全部清除，並依據各州、當地或聯邦法律規定處理或回收這些碎片。更多資訊請參閱 [www.dell.com/hg](http://www.dell.com/hg)。

- 1 關閉投影機並拔下電源線。
- 2 讓投影機至少冷卻 30 分鐘。
- 3 旋開固定燈泡蓋的一顆螺絲，取下燈蓋。
- 4 旋開固定燈泡的兩個螺絲。
- 5 握住金屬把手，將燈泡拉出。

 **備註：**Dell 可能會要求將保修期內更換下來的燈泡歸還 Dell，否則請聯繫當地的廢棄物處理機構，索取最近的廢棄物處理站地址。

- 6 更換新的燈泡。
- 7 鎖緊固定燈泡的兩個螺絲。
- 8 蓋回燈蓋，並鎖緊螺絲。
- 9 在進階選單的 OSD 電源設定中針對燈泡重設選取「是」，以重設燈泡使用時間（請參閱第 34 頁中「進階」的「電源設定」）。更換新的燈泡模組時，投影機將自動偵測並重設燈泡小時。

△ **注意：**燈泡廢棄（僅限於美國）

 燈泡含有水銀，必須依據當地、州或聯邦法律來回收或廢棄。如需詳細資訊，請至 [WWW.DELL.COM/HG](http://WWW.DELL.COM/HG) 或聯繫電子工業聯盟 [WWW.EIAE.ORG](http://WWW.EIAE.ORG)。如需燈泡特定的廢棄資訊，請至 [WWW.LAMPRECYCLE.ORG](http://WWW.LAMPRECYCLE.ORG) 查詢。

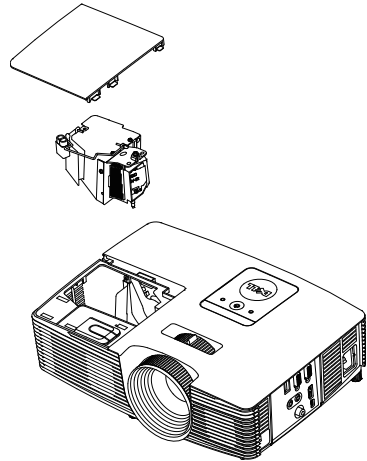



# 5

## 規格

---

光閥	1220: 0.55" SVGA S450 DMD · DarkChip3™ 1450: 0.55" XGA S450 DMD · DarkChip3™
亮度	1220: 2700 ANSI 流明 (最大) 1450: 3000 ANSI 流明 (最大)
對比率	2200:1 典型 (全開 / 全關)
均勻性	85% 典型 (日本標準 - JBMA)
像素數	1220: 800 x 600 (SVGA) 1450: 1024 x 768 (XGA)
縱橫比	4:3
可顯示顏色數	1.07 億顏色
色輪速度	2 倍 1 倍 (3D 顯示)
投射鏡頭	F 制光圈 : F/ 2.41~2.55 焦距 · f=21.8~24 mm 1.1 倍手動變焦鏡頭 投射比 =1.95~2.15 廣角與望遠 偏移率 : 115 ± 5%
投影螢幕尺寸	27.5 ~ 252.4 英吋 (對角線)
投射距離	3.94 ~ 32.81 英尺 (1.2 ~ 10 公尺)
視訊相容性	複合影像 : NTSC : M (3.58 MHz) 、4.43 MHz PAL : B 、D 、G 、H 、I 、M 、N 、4.43 MHz SECAM : B 、D 、G 、K 、K1 、L 、4.25/4.4 MHz 色差視頻 · 透過 VGA 輸入 : 1080i (50/60 Hz), 720p (50/60 Hz), 576i/p, 480i/p HDMI 輸入 : 1080p 、720p 、576i/p 、480i/p

電源供應	通用 AC 100-240 V、50-60 Hz、含 PFC 輸入
耗電量	正常模式：230 W $\pm$ 10% @ 110 Vac 經濟模式：195 W $\pm$ 10% @ 110 Vac 待命模式：< 0.5 W
音訊	1 喇叭 x 2 瓦 RMS
噪音等級	正常模式：34 dB(A) 經濟模式：31 dB(A)
投影機重量	5.4 磅 ( 2.4 公斤 )
尺寸 ( 寬 x 高 x 深 )	12.38 x 3.45 x 8.8 英吋 ( 314.4 x 87.6 x 223.5 mm )

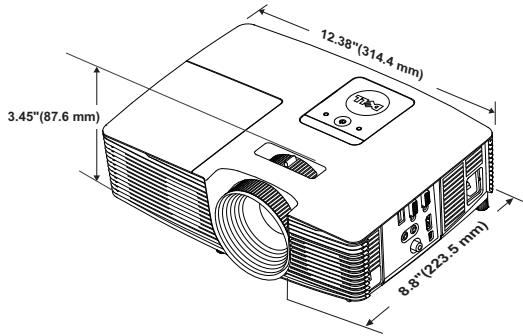

操作環境	運作溫度：5 °C 至 40 °C ( 41 °F 至 104 °F ) 溼度：最大 80% 存放溫度：0 °C 至 60 °C ( 32 °F 至 140 °F ) 溼度：最大 90% 運送溫度：-20 °C 至 60 °C ( -4 °F 至 140 °F ) 溼度：最大 90%
I/O 接頭	電源：一個 AC 電源插座 ( 3 針 - C14 輸入 ) VGA 輸入：一個 15 針 D-sub 接頭 ( 藍色 ) ( VGA In ) · 供類比 RGB / 色差輸入訊號使用。 VGA 輸出：一個 15 針 D-sub 接頭 ( 黑色 ) 供 VGA-A 循環迴路。 複合視訊輸入：一個黃色 RCA 插頭供 CVBS 訊號。

HDMI 輸入：一個 HDMI 接頭，支援 HDMI 1.4a 規格並符合 HDCP 要求。

類比音訊輸入：一個 3.5 mm 立體音迷你耳機插頭（藍色）。

各式聲音輸入：一個 3.5 mm 立體音迷你耳機插頭（綠色）。

USB 埠（B 型）：一個迷你 USB 副端供遠端支援和韌體升級。

5V 輸出：一個 USB Type A 5V DC / 1 A 輸出，可支援配接器（僅限 1450）。

燈泡

OSRAM 190 W 使用者可置換式燈泡

燈泡壽命

正常模式：最長 5000 小時

經濟模式：最長 6000 小時



**備註：**任何投影機的燈泡壽命評等僅為亮度降低的測量法，並非燈泡故障與光線輸出停止所需的特定時間。燈泡壽命的定義是依據超過百分之五十的燈泡樣本總數亮度約降低至特定燈泡流明的百分之五十所需的時間。我們不以任何方式保證燈泡壽命評等。投影機燈泡的實際運作壽命時間會依據運作條件與使用方式而不同。在壓力狀況中使用投影機，如多灰塵環境、高溫下、每天使用數小時與突然關機，可能造成燈泡運作壽命縮短或可能造成燈泡故障。

## 相容模式 (類比 / 數位)

解析度	更新率 ( Hz )	水平同步頻率 ( KHz )	像素時脈 ( MHz )
640 x 350	70.087	31.469	25.175
640 x 480	59.940	31.469	25.175
640 x 480 p60	59.940	31.469	25.175
720 x 480 p60	59.940	31.469	27.000
720 x 576 p50	50.000	31.250	27.000
720 x 400	70.087	31.469	28.322
640 x 480	75.000	37.500	31.500
848 x 480	60.000	31.020	33.750
640 x 480	85.008	43.269	36.000
800 x 600	60.317	37.879	40.000
800 x 600	75.000	46.875	49.500
800 x 600	85.061	53.674	56.250
1024 x 768	60.004	48.363	65.000
1280 x 720 p50	50.000	37.500	74.250
1280 x 720 p60	60.000	45.000	74.250
1920 x 1080 i50	50.000	28.125	74.250
1920 x 1080 i60	60.000	33.750	74.250
1280 x 720	59.855	44.772	74.500
1024 x 768	75.029	60.023	78.750
1280 x 800	59.810	49.702	83.500
1366 x 768	59.790	47.712	85.500
1360 x 768	60.015	47.712	85.500
1024 x 768	84.997	68.677	94.500
1440 x 900	59.887	55.935	106.500
1152 x 864	75.000	67.500	108.000
1280 x 960	60.000	60.000	108.000
1280 x 1024	60.020	63.981	108.000
1152 x 864	85.000	77.095	119.651
1400 x 1050	59.978	65.317	121.750
1280 x 800	84.880	71.554	122.500
1280 x 1024	75.025	79.976	135.000
1440 x 900	74.984	70.635	136.750
1680 x 1050	59.954	65.290	146.250
1280 x 960	85.002	85.938	148.500
1920 x 1080	60.000	67.500	148.500
1400 x 1050	74.867	82.278	156.000
1280 x 1024	85.024	91.146	157.000
1440 x 900	84.842	80.430	157.000

1600 x 1200	60.000	75.000	162.000
800 x 600	119.972	76.302	73.250
1024 x 768	119.989	97.551	115.500



備註：在 3D 模式下可支援 120 Hz 的計時重新整理率（灰階）。

# 6

## 聯絡 Dell

---

美國的顧客請撥打 800-WWW-DELL ( 800-999-3355 )。



**備註：**若您無可用的連線網路，您可於購買收據、包裝單、帳單、或 Dell 產品目錄上找到聯絡資訊。

Dell 提供許多線上與電話支援以及服務選項。可用性根據國家與產品有所不同，部分服務於您的區域中可能不予提供。欲聯絡 Dell 有關銷售、技術支援、或客戶服務問題：

- 1 請上網站 [www.dell.com/contactDell](http://www.dell.com/contactDell)。
- 2 在互動式地圖上選擇您的所在區域。
- 3 選擇聯絡方式。
- 4 根據您的需求選擇適當的服務或支援連結。

# 7

## 附錄：詞彙表

**ANSI 流明** — 一種測量亮度的標準。計算方法為將一正方形測量影像分為九個相等四方形，測量每個四方形中心的照明度（或亮度）指數，再將這九個數值平均。

**縱橫比** — 最普遍的螢幕畫面比例為 4:3 (4 x 3)。早期電視機與電腦視訊格式都使用 4:3 螢幕畫面比例，也就是說影像的寬度是高度的 4/3 倍。

**亮度** — 顯示器或投影顯示或投影裝置發射的光線總量。投影機的明亮度以 ANSI 流明作為測量單位。

**色溫** — 白光的顏色表現。色溫低代表光線較溫和（較偏黃 / 紅），而色溫高代表光線較偏冷色調（較偏藍）。標準色溫單位為絕對溫度（K）。

**色差視訊** — 一種傳遞高品質視訊的方法，其使用的格式包含發光性信號與兩個個別色差信號，針對類比分定義為 Y'Pb'Pr'，而針對數位成分定義為 Y'Cb'Cr'。DVD 播放機上可使用色差視訊。

**複合視訊** — 結合亮度（明亮度）、色度（顏色）、突發（顏色參考）以及同步（水平與垂直同步信號）於單一金屬線對的影像訊號。共有三種格式，即 NTSC、PAL 及 SECAM。

**壓縮解析度** — 若輸入影像的解析度大於投影機的原始解析度，影像將縮放以符合投影機的原始解析度。數位裝置壓縮的性質意謂部分影像內容將遺失。

**對比度** — 影像中明暗的範圍，或明暗最大值與最小值之間的比例。投影業界有兩種測量該比例的方式：

- 1 明暗對比度 — 測量全白影像 (full on) 光輸出及全黑 (full off) 影像光輸出的比例。
- 2 ANSI — 測量 16 個交替的黑色與白色矩形的圖樣。白色矩形輸出的平均光線除以黑色矩形輸出的平均光線來決定 ANSI 對比度。

就相同投影機而言，明暗對比度 (Full On/Off) 的值一定大於 ANSI 對比度。

**dB** — 分貝 — 用於表示力量或強度中相對差異的單位，通常用在兩個聲音訊號或電子訊號之間，相當於兩個水平間比率常對數的十倍。

**螢幕對角線** — 測量螢幕或投影影像大小的方法。這是某一角至對角的測量。一個高 9 英尺、寬 12 英尺的螢幕，其對角線即為 15 英尺。本文中假設對角線尺寸適用於電腦影像的傳統 4:3 長寬比，如同前面的範例。

**DHCP** — 動態主機組態協定 — 使伺服器自動指定裝置 TCP/IP 位址的網路協定。

**DLP®** — 數位光線處理 (Digital Light Processing™) — 這是由德州儀器公司使用經過處理的微型鏡片所開發的反射型顯示技術。通過彩色濾光板的光線被傳遞至 DLP 鏡片，將 RGB 色排列成投影在螢幕上的影像，也稱為 DMD。

**DMD** — 數位微鏡頭裝置 — 每片 DMD 都是由上千個位於隱藏的軛上的傾斜、精微的鋁合金鏡片所組成。

**焦距** — 從鏡頭表面至焦點的距離。

**頻率** — 電子訊號每秒週期數的重複率。以赫茲 (Hz) 為測量單位。

**HDCP** — 高頻寬數位內容保護 — 由 Intel™ 公司所開發的規格，用以在數位介面 (如 DVI、HDMI) 之間保護數位娛樂內容。

**HDMI** — 高畫質多媒體介面 — 可於單一連接器上傳輸未壓縮高畫質影像以及數位聲音與裝置控制資料。

**Hz (赫茲)** — 頻率單位。

**梯形修正** — 修正投影影像因投影機螢幕角度不佳導致失真 (通常是上寬下窄) 的裝置。

**最大距離** — 投影機與螢幕之間的距離，可在全暗的房間投射出適當影像 (充分鮮明)。

**最大影像大小** — 投影機在沒有燈光的房間中可投射的最大影像。這通常受限於光學焦點範圍。

**最小距離** — 投影機可使影像投射在螢幕上的最短距離。

**NTSC** — 國家電視標準委員會。北美洲影像與廣播的播放標準，影像格式為一畫格 525 條水平線，每秒 30 畫格。

**PAL** — 相位交錯系統。歐洲影像與廣播的播放標準，影像格式為一畫格 625 條水平線，每秒 25 畫格。

**顛倒影像** — 可將影像水平翻轉的功能。當在一般正面投影環境中使用時，文字、圖形等等會向後。顛倒影像可在背面投影時使用。

**RGB** — 紅、綠、藍 — 通常用於描述對這三種顏色分別需要獨立訊號的監視器。

**SECAM** — 法國與國際視訊及廣播的播放標準，與 PAL 緊密相關但是以不同方式傳送顏色資訊。

**SVGA** — 超級視訊圖形陣列 — 800 x 600 像素。

**SXGA** — 高級擴展圖形陣列 — 1280 x 1024 像素。

**UXGA** — 特級擴展圖形陣列 — 1600 x 1200 像素。

**VGA** — 視訊圖形陣列 — 640 x 480 像素。

**WEP** — 有線等效加密 — 將通訊資料加密的方法。加密鍵僅產生並通知該通訊使用者，因此通訊資料無法被第三者解密。



**XGA** — 擴展圖形陣列 — 1024 x 768 像素。

**WXGA** — 寬螢幕擴展圖形陣列 — 1280 x 800 像素。

# 索引

## D

Dell

聯絡 46, 47

## 四畫

支援

聯絡 Dell 46, 47

## 五畫

主機 5

2W 喇叭 5

傾斜調整環 5

焦距調整環 5

燈泡蓋 5

狀態指示燈 5

紅外線接收端 5

變焦調整 5

鏡頭 5

電源按鈕 5

## 七畫

更換燈泡 40

## 十一畫

規格

I/O 接頭 42

亮度 41

像素數 41

光閥 41

可顯示顏色數 41

噪音等級 42

均勻性 41

對比率 41

尺寸 42

投射距離 41

投射鏡頭 41

投影機重量 42

投影螢幕尺寸 41

操作環境 42

縱橫比 41

耗電量 42

色輪速度 41

視訊相容性 41

電源供應 42

音訊 42

連接埠

+5 V DC 輸出連接端 6

HDMI 連接端 6

VGA 輸入 ( D-sub ) 連接端 6

VGA 輸出 ( 顯示器迴路 ) 連接端 6

聲音輸入連接端 6

聲音輸出連接端 6

複合影像連接端 6

迷你 USB 連接端 ( 迷你 B 型 )

用於遙控滑鼠與韌體升級 6

電源線連接端 6

連接投影機

- HDMI 訊號線 19
- USB-A 至迷你 USB-B 訊號線 22
- VGA 至 VGA 訊號線 18, 21
- 無線顯示配接器 22
- 至電腦 18
- 複合式音頻訊號線 20
- 複合視訊訊號線 20
- 電源線 18, 19, 20, 21, 22
- 音頻訊號線 18

### 十三畫

- 電話號碼 46
- 遙控器 13

### 十四畫

- 疑難排解
  - 聯絡 Dell 36

### 十五畫

- 調整投影機縮放和焦距
  - 焦距調整環 9
  - 變焦調整 9
- 調整投影的影像
  - 調整投影機的高度 8
  - 降低投影機
    - 傾斜調整環 8
    - 前傾斜調整環 8
- 調整顯示器對焦 9

### 十六畫

- 螢幕顯示選單
  - 主選單 24
  - 亮度 / 對比 25
  - 自動調整 24
  - 視頻模式 25
  - 語言 35
  - 說明 35
  - 輸入選擇 24
  - 進階 26
  - 音量 25

### 十七畫

- 聯絡 Dell 4, 38, 40